

# studio

NAVODILA ZA NAMESTITEV

**DELL**<sup>™</sup>  
YOURS IS HERE





# studio

NAVODILA ZA NAMESTITEV

Model PP31L

## Opombe, obvestila in opozorila

-  **OPOMBA:** OPOMBA označuje pomembne informacije, ki vam pomagajo bolje izkoristiti računalnik.
-  **OBVESTILO:** OBVESTILA označujejo možnost poškodb strojne opreme ali izgubo podatkov in svetujejo, kako se izogniti težavi.
-  **PREVIDNO:** OPOZORILA označujejo možnost poškodbe osebne lastnine, osebne poškodbe ali smrti.

Če ste kupili računalnik Dell™ n Series, lahko vse sklice na Microsoft® Windows® v tem dokumentu prezrete.

---

**Informacije v tem dokumentu se lahko spremenijo brez prejšnjega obvestila.**

© 2008-2009 Dell Inc. Vse pravice pridržane.

Reproduciranje v katerikoli obliki brez pisnega dovoljenja družbe Dell Inc. je strogo prepovedano.

Blagovne znamke, uporabljene v tem besedilu: *Dell*, logotip *DELL*, *MediaDirect*, *Wi-Fi Catcher*, *YOURS IS HERE*, ter *DellConnect* so blagovne znamke družbe Dell Inc.; *Intel*, *Pentium* in *Celeron* so zaščitene blagovne znamke in *Core* je blagovna znamka podjetja Intel Corporation v ZDA in ostalih državah; *Microsoft*, *Windows*, in *Windows Vista* so ali blagovne znamke ali zaščitene blagovne znamke podjetja Microsoft Corporation v Združenih državah in/ali drugih državah; *Blu-ray Disc* je blagovna znamka združenja Blu-ray Disc Association; *Bluetooth* je zaščitena blagovna znamka podjetja Bluetooth SIG, Inc. in jo družba Dell uporablja pod licenco.

V tem dokumentu se lahko uporabljajo tudi druge blagovne znamke in imena, ki se nanašajo na osebe, katerih last so blagovne znamke ali imena, oziroma na njihove izdelke. Družba Dell Inc. zavrača vsakršno lastništvo blagovnih znamk in imen, razen tistih, ki so v njeni lasti.

# Kazalo

<b>Nastavljanje vašega prenosnika Studio</b>	<b>5</b>	Nadzor medijev . . . . .	26
Preden začnete z nastavljanjem vašega prenosnega računalnika Studio . . . . .	5	Odstranitev in zamenjava akumulatorja . . . . .	27
Priklop napajalnika . . . . .	6	Uporaba optičnega pogona . . . . .	28
Priklop omrežnega kabla (opcijsko) . . . . .	7	Funkcije programske opreme . . . . .	28
Vklop vašega prenosnega računalnika Studio . . . . .	8	<b>Reševanje težav . . . . .</b>	<b>31</b>
Uporaba stikala za brezžične povezave . . . . .	9	Omrežne težave . . . . .	31
Namestitev Windows Vista® . . . . .	9	Težave z napajanjem . . . . .	32
Povezovanje na Internet (opcijsko) . . . . .	10	Težave s pomnilnikom . . . . .	33
<b>Uporaba vašega prenosnega računalnika Studio . . . . .</b>	<b>12</b>	Zaklepanja in težave programske opreme . . . . .	34
Funkcije desne strani . . . . .	14	<b>Uporaba orodij za podporo . . . . .</b>	<b>37</b>
Funkcije leve strani . . . . .	17	Dell Support Center . . . . .	37
Funkcije osnove računalnika in tipkovnice . . . . .	22	Sistemska sporočila . . . . .	38
Funkcije zaslona . . . . .	25	Odpravljalac težav s strojno opremo . . . . .	39
		Dell Diagnostics . . . . .	40

<b>Obnovitev vašega operacijskega sistema</b> . . . . .	<b>42</b>
Obnovitev sistema (System Restore). . . . .	42
Dell obnovitev tovarniške slike . . . . .	43
Ponovna namestitev operacijskega sistema . . . . .	45
<b>Iskanje pomoči</b> . . . . .	<b>47</b>
Tehnična podpora in storitve za stranke . . . . .	48
DellConnect™ . . . . .	48
Spletne storitve . . . . .	48
AutoTech storitev . . . . .	49
Informacije o izdelku . . . . .	50
Vračanje predmetov za popravilo pod garancijo ali za kredit . . . . .	50
Preden pokličete . . . . .	51
Kontaktiranje družbe Dell . . . . .	52
<b>Iskanje več Informacije in viri</b> . . . . .	<b>53</b>

<b>Osnovne Specifikacije</b> . . . . .	<b>55</b>
<b>Dodatek</b> . . . . .	<b>67</b>
Obvestilo o izdelku Macrovision . . . . .	67
<b>Kazalo</b> . . . . .	<b>68</b>

# Nastavljanje vašega prenosnika Studio

Ta razdelek nudi informacije o nastavljanju vašega prenosnega računalnika Studio 1737 in priklopu zunanjih naprav.

## Preden začnete z nastavljanjem vašega prenosnega računalnika Studio

Ko postavljate vaš računalnik, poskrbite da imate enostaven dostop do napajalnega vira, zadostno prezračevanje in nivo površine kamor lahko računalnik postavite.

Onemogočanje zračnega toka okoli vašega prenosnega računalnika Studio lahko povzroči njegovo pregrevanje. Da preprečite pregrevanje, mora računalnik imeti vsaj 10,2 cm (4 in) prostora na zadnji strani računalnika ter vsaj 5,1 cm (2 in) na ostalih straneh. Računalnika nikoli ne smete postavljati v zaprti prostor, kot so omare ali predali, ko je ta prižgan.



**PREVIDNO:** Ne prekrivajte prezračevalnih rež in vanje ne potiskajte predmetov; poskrbite, da se reže ne zamašijo zaradi prahu, Ne shranjujte svojega računalnika Dell™ v okolju s slabim pretokom zraka, kot je na primer zaprta aktovka, medtem ko ta deluje. Omejevanje pretoka zraka lahko poškoduje računalnik ali povzroči požar. Računalnik vklopi ventilator ko računalnik postane vroč. Hrup ventilatorja je normalen in ne nakazuje težave z ventilatorjem ali računalnikom.



**OBVESTILO:** Postavljanje ali zlaganje težkih ali ostrih predmetov na računalnik lahko povzroči trajno poškodbo računalnika.

## Priklop napajalnika

Priključite napajalnik v računalnik in ga nato vklopite v zidno vtičnico ali protinapetostno zaščito.

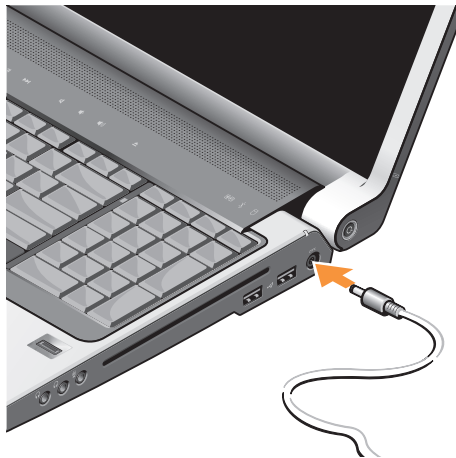

**⚠ PREVIDNO:** Napajalnik deluje z vsemi električnimi vtičnicami po svetu. Vendar se, električni priključki in razdelilniki razlikujejo po državah. Uporaba nezdržljivega kabla ali nepravilen priklop kabla na električno vtičnico ali razdelilnik lahko povzroči požar ali poškodbo opreme.

**➡ OBVESTILO:** Pri izklopu kabla napajalnika iz računalnika, primite priključek, ne kabla, ter čvrsto, a nežno povlecite, da preprečite poškodbo kabla.

**✍ OPOMBA:** Priklopite napajalni kabel na napajalnik čvrsto in zagotovite, da je lučka na napajalniku prižgana ko ga vklopite.





Nastavljanje vašega prenosnika Studio

## Vklop vašega prenosnega računalnika Studio

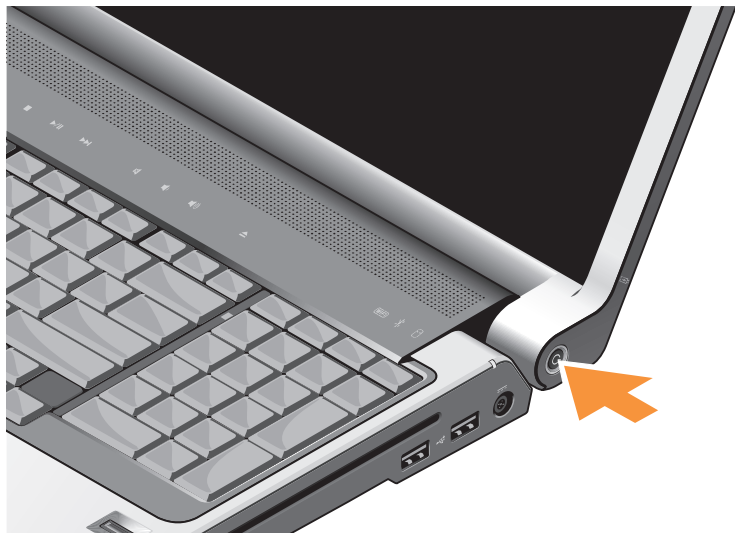

### Uporaba stikala za brezžične povezave

Za uporabo brezžičnih povezav, se prepričajte da je stikalo za brezžične povezave na položaju «On».



Za vklop brezžičnega stikala, ga potisnite od zadaj računalnika proti naprej, da ta sede na mesto.



### Namestitev Windows Vista®

Vaš računalnik Dell je prednastavljen s sistemom Windows Vista. Za prvo namestitev sistema Windows Vista, sledite navodilom na zaslonu. Ti koraki so obvezni in lahko trajajo do 15 minut za dokončanje. Zasloni vas bodo popeljali skozi nekaj postopkov, vključno s sprejemanjem licenčne pogodbe, nastavljanjem preferenc in nastavljanjem internetne povezave.

- ➡ **OBVESTILO:** Ne prekinjajte namestitvenega postopka operacijskega sistema, drugače lahko naredite svoj računalnik neuporaben.

### Povezovanje na Internet (opcijsko)

**OPOMBA:** Ponudniki internetnih storitev (Internet Service Providers) in njihove storitve se razlikujejo po državah.

Za povezavo na internet potrebujete zunanji modem ali omrežno povezavo ter ponudnika internetnih storitev (ISP).

**OPOMBA:** Če zunanji USB modem ali vmesnik WLAN nista del vašega izvirnega naročila, lahko naročite enega na spletni strani Dell na naslovu **www.dell.com**.

#### Nastavljanje žične internetne povezave

Če uporabljate klicno povezavo, povežite telefonsko linijo z zunanjim USB modemom (opcijsko) in z telefonsko vtičnico preden začnete ustvarjati internetno povezavo. Za navodila o nastavitvi povezave DSL ali povezave kableskega/satelitskega modema se obrnite na vašega ponudnika internetnih storitev ali ponudnika mobilnih storitev.

#### Nastavljanje brezžične povezave

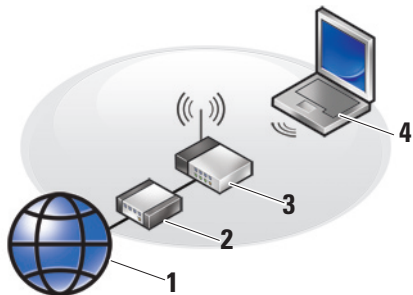



1. Internetna storitev
2. kabelski ali DSL modem
3. brezžični usmerjevalnik
4. brezžični računalnik z brezžično omrežno kartico

Glejte dokumentacijo svojega računalnika ali usmerjevalnika za več informacij o postavitvi vašega brezžičnega omrežja.

Preden lahko uporabite brezžično internetno povezavo, se morate povezati na vaš brezžični usmerjevalnik. Za nastavljanje vaše povezave z brezžičnim usmerjevalnikom:

1. Shranite in zaprite vse odprte datoteke in zaprite vse programe.
2. Kliknite **Start**  → **Connect To**.
3. Za uspešno nastavitev sledite navodilom na zaslonu.

### Nastavljanje vaše internetne povezave

-  **OPOMBA:** Če se z internetom trenutno ne morete povezati in ste se v preteklosti že uspešno povezali, se razlog mogoče skriva v izpadu storitev vašega ponudnika internetnih storitev. Obrnite se na vašega ponudnika internetnih storitev in preverite stanje storitev ali pa s povezovanjem poskusite kasneje.
-  **OPOMBA:** Pripravite si informacije vašega ponudnika internetnih storitev. Če nimate ponudnika internetnih storitev, vam ga lahko pomaga izbrati čarovnik za vzpostavlanje povezave z internetom.

1. Shranite in zaprite vse odprte datoteke in zaprite vse programe.
2. Kliknite **Start**  → **Nadzorna plošča**.
3. Pod **Omrežje in internet** kliknite **Vzpostavi povezavo z internetom**.

Pojavi se okno **Vzpostavi povezavo z internetom**.

4. Izberite **Širokopasovno (PPPoE)** ali **Klicno**, odvisno od želenega načina povezave:
  - a. Izberite **Širokopasovni** če boste uporabili DSL, kabelski ali satelitski modem, ali povezavo preko brezžične tehnologije.
  - b. Izberite **Klicni dostop** če boste uporabili optični USB klicni ali ISDN modem.
-  **OPOMBA:** Če ne veste, katero vrsto povezave izbrati, kliknite **Pomoč pri izbiri** ali pa se obrnite na vašega ponudnika internetnih storitev.
5. Za uspešno nastavitev sledite navodilom na zaslonu in uporabite informacije za nastavitev, ki vam jih je priskrbel vaš ponudnik internetnih storitev.

# Uporaba vašega prenosnega računalnika Studio

Vaš Studio 1737 ima več indikatorjev, gumbov in funkcij, ki nudijo takojšnje informacije in bližnjice za pogosta opravila, ki prihranijo čas.



## Lučke stanja naprave

- 1  **Lučka stanja WiFi** – Vklopi se ko je brezžično omreženje omogočeno.

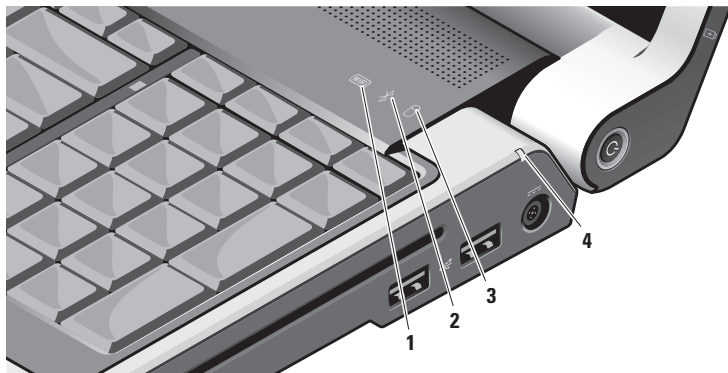
Glejte «vklop/izklop brezžičnega stikala» na strani 21 za hiter vklop in izklop vseh brezžičnih komunikacij.



- 2  **Lučka stanja Bluetooth®**  
(**opcijsko**) – Prižge se, ko je brezžična tehnologija Bluetooth omogočena.
-  **OPOMBA:** Kartica z brezžično tehnologijo Bluetooth je opcijška.
- Za izklop brezžične povezave Bluetooth, kliknite z desno tipko miške na ikono bluetooth v področju za obvestila vašega namizja, ter kliknite **Turn Bluetooth Adapter Off** (Izklopi vmesnik Bluetooth) ali glejte «brezžično stikalo za vklop/izklop» na strani 21.

- 3  **Lučka dejavnosti trdega diska –**  
Prižge se ko računalnik bere ali zapisuje podatke. Utripajoča lučka pomeni dejavnost trdega diska.
-  **OPOMBA:** Za preprečitev izgube podatkov nikoli ne ugašajte računalnika medtem ko ta lučka utripa.

- 4  **Lučka stanja akumulatorja –**  
Nakazuje stanje napolnjenosti akumulatorja.
- Če je računalnik priključen na električno vtičnico:
- Sveti belo – akumulator se polni.
  - Ne gori – akumulator je zadostno napolnjen.
- Če računalnik deluje na akumulator:
- Ne gori – akumulator je zadostno napolnjen ali pa je računalnik izklopljen.
  - Sveti oranžno – napolnjenost akumulatorja je nizka.
  - Utripa oranžno – napolnjenost akumulatorja je kritično nizka in morate ali vklopiti napajalnik ali shraniti in zapreti vaše odprte dokumente in aplikacije.

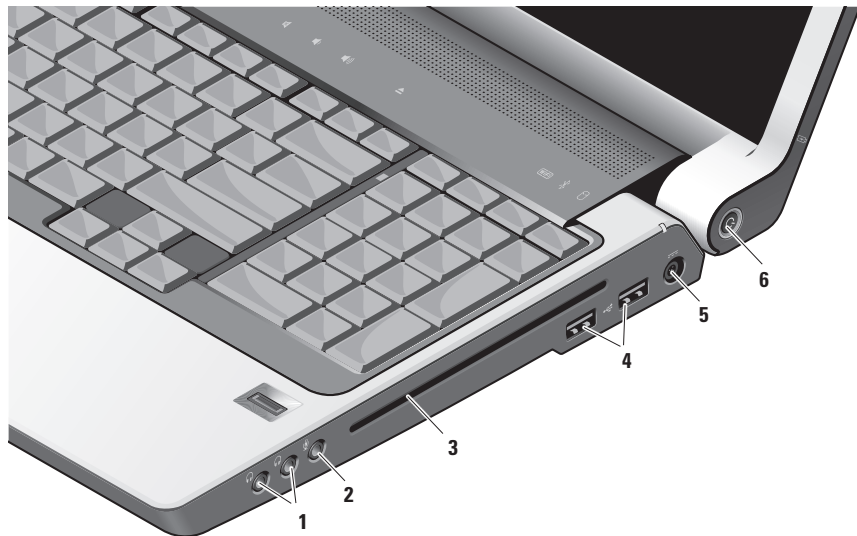

## Funkcije desne strani



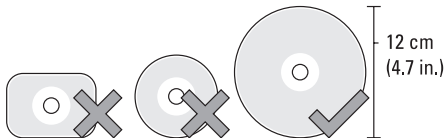

**OPOMBA:** Ne uporabljajte medijev ne-standardne velikosti ali oblike (vključno z mini-CDji in mini-DVDji) saj lahko poškodujete pogon.



- 1**  **Avdio izhod/ Priključki za slušalke (2)** – Za priklop slušalk, zvočnikov ali zvočnih sistemov. Avdio signal je isti za oba priključka.
- 2**  **Avdio vhod/ Priključek mikrofona –** Za priklop mikrofona ali vhodnega signala za uporabo z avdio programi.

**3 Optični pogon** – Podpira samo medije CD in DVD standardne velikosti in oblike (12 cm). Prepričajte se da je pri vstavljanju medij obrnjen s natisnjeno stranjo navzgor.

Za več informacij glejte *Dell tehnološka navodila*.

**4**  **USB 2.0 priključki (2)** – Za priklop naprav USB, kot so miška, tipkovnica, tiskalnik, zunanji pogon ali predvajalnik MP3.

**5**  **Priključek napajalnika** – Priključi napajalnik na računalnik za napajanje računalnika in polnjenje akumulatorja, ko računalnik ni v uporabi. Napajalnik pretvarja izmenični tok v istosmerni tok, ki ga računalnik potrebuje.

Za več informacij glejte «Priklop napajalnika» na strani 8.

6  **Lučka in gumb napajanja** – Ob pritisku vklopi ali izklopi napajanje.

 **OBVESTILO:** Če se računalnik preneha odzivati, pritisnite in držite tipko za vklop/izklop računalnika dokler se ta popolnoma ne izklopi (lahko traja nekaj sekund).

Lučka v sredini tega gumba nakazuje stanje napajanja:

- Utripa belo – računalnik je v stanju mirovanja
- Sveti belo – računalnik je v stanju delovanja
- Ne sveti – računalnik je izklopljen ali v stanju hibernacije



### 1 Dell Wi-Fi Catcher™ Network Locator gumb



Vklopite brezžično stikalo in pritisnite ta gumb za nekaj sekund za začetek iskanja brezžičnih omrežij v vaši bližini.

 **OPOMBA:** Lučka Wi-Fi Catcher Network Locator se pojavi samo, ko je računalnik izklopljen in brezžično stikalo nastavljeno v programu za namestitev sistema (BIOS) za nadzor povezav omrežja Wi-Fi.

 **OPOMBA:** Wi-Fi Catcher Network Locator je omogočen in nastavljen za uporabo takoj, ko dobite računalnik.

Če je računalnik izklopljen, lučka na sredini tega gumba nakazuje stanje iskanja:

- Utripa belo: Iskanje omrežij
- Sveti belo za 10 sekund nato se ugasne: Omrežje najdeno
- Utripa belo, nato se izklopi po 10 utripih: Ni najdenega signala

### 2 Reža za varnostni kabel – Za priklop komercialno dostopne naprave proti tatvini na računalnik.

 **OPOMBA:** Preden kupite napravo proti tatvini, se prepričajte da deluje z vašo režo za varnostni kabel na vašem računalniku.

- 3**  **Brezžično stikalo za vklop/izklop –**  
Hitro vklopi ali izkopi vse brezžične naprave kot so kartice WLAN in notranje kartice z brezžično tehnologijo Bluetooth. Ob dobavi računalnika je lahko brezžično stikalo za vklop/izklop v položaju izklopljeno. Za vklop, ga potisnite proti sprednji strani računalnika, da sede na mesto.





-  **OPOMBA:** Stikalo se lahko deaktivira preko Dell QuickSet ali BIOS (program za namestitvev sistema).

- 4**  **VGA priključek –** Za priklop video naprav, kot so monitor ali projektor.

- 5**  **Izhodni priključek HDMI – HDMI-Out** (Izhodni multimedijski vmesnik z visoko razločljivostjo) priključek prenaša odhodne podatke kot so nestisnjeni vsi digitalni signali za tvorjenje visoko razločljivega videa in avdia. Na primer, za priklop avdio in video signala na TV.

-  **OPOMBA:** Za monitor bo samo video signal prebran.

- 6**  **USB 2.0 priključki (2) –** Za priklop naprav USB, kot so miška, tipkovnica, tiskalnik, zunanji pogon ali predvajalnik MP3.

- 7**  **Omrežni priključek –** Če uporabljate žični omrežni signal, to povezuje vaš računalnik z omrežjem ali širokopasovno napravo. Dve lučki poleg priključka nakazujeta stanje in dejavnost za žične omrežne povezave.

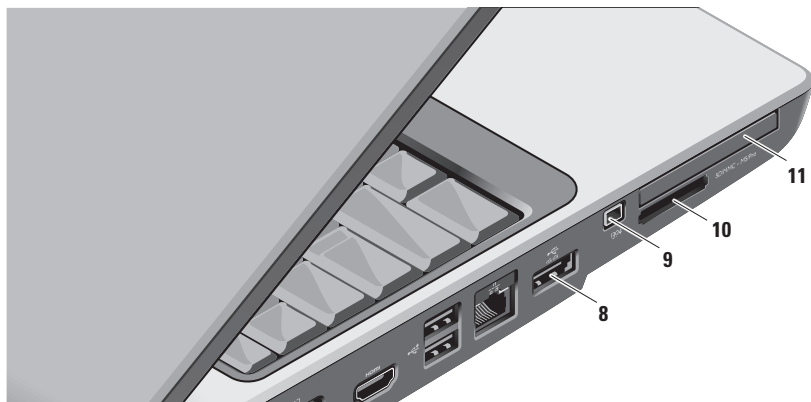

- 8**  **eSATA/USB kombinirani priključek** – Za priklop pomnilniških naprav združljivih z eSATA, kot so zunanji trdi diski ali optični pogoni. Podpira tudi naprave USB, kot so miška, tipkovnica, tiskalnik, zunanji pogon ali predvajalnik MP3.

- 9**  **Priključek IEEE 1394** – Za priklop zaporednih multimedijskih naprav visoke hitrosti, ki podpirajo IEEE 1394, kot so nekatere digitalne video kamere.

10

SD/MMC - MS/Pro

**Bralnik medijskih kartic 8-v-1** – Nudi hiter in prikladen način za ogledovanje in deljenje digitalnih fotografij, glasbe, videa ter dokumentov shranjenih na naslednjih medijskih pomnilniških karticah:

- Pomnilniška kartica Secure digital (SD)
- Kartica Secure Digital Input/Output (SDIO)
- Kartica MultiMedia Card (MMC)
- Memory Stick
- Memory Stick PRO
- xD-Picture Card
- Hi Speed-SD
- Hi Density-SD



**OPOMBA:** Vaš računalnik je dobavljen s plas tičnim vstavkom nameščenim v režo medijske kartice. Vstavek ščiti neuporabljene reže pred prahom in ostalimi delci. Shranite vstavek za uporabo, ko nimate medijske kartice vstavljene v režo. Vstavki drugih proizvajalcev morda niso namenjene za vaš računalnik.

11

EC

**Reža ExpressCard** – Nudi podporo za dodaten pomnilnik, žične in brezžične komunikacije, multimedijo ter varnostne funkcije. Podpira 54 mm in 34 mm kartice ExpressCards.



**OPOMBA:** Vaš računalnik je dobavljen s plastičnim vstavkom nameščenim v režo ExpressCard. Vstavek ščiti režo pred prahom in ostalimi delci. Shranite vstavek za uporabo, ko v režo nimate nameščene kartice ExpressCard; vstavki iz drugih računalnikov morda niso ustrezni za vaš računalnik.

## Funkcije osnove računalnika in tipkovnice

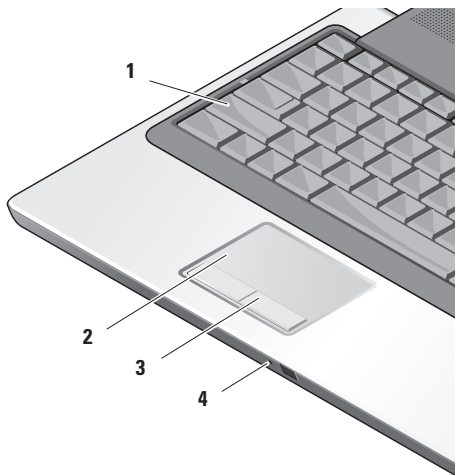

- 1 **Lučka Caps Lock** – Prižge se, ko uporabljate tipko Caps Lock (velike črke).
- 2 **Sledilna ploščica** – Nudi funkcionalnost miške za premikanje kazalnika, vlečenje in premikanje izbranih predmetov, ter desni ali levi klik miške z rahlim dotikom podlage.

Podpira krožno pomikanje ter povečavo. Za spremembo nastavitev krožnega pomikanja in povečave, dvokliknite ikono **Dell Touch pad** v območju za obvestila vašega namizja.

V oknu **Scroll & Zoom Settings** omogočite ali onemogočite pomikanje, krožno pomikanje ali povečavo, in izberite širino cone pomikanja ter hitrost pomikanja.

- 3 **Gumbi sledilne ploščice** – Nudijo funkcije desnega ali levega klika miške.
- 4 **Analogni mikrofoni** – Če nimate vgrajene opsijske kamere z dvema mikrofonom, ta enojni mikrofoni se uporabljata za konference in klepet.



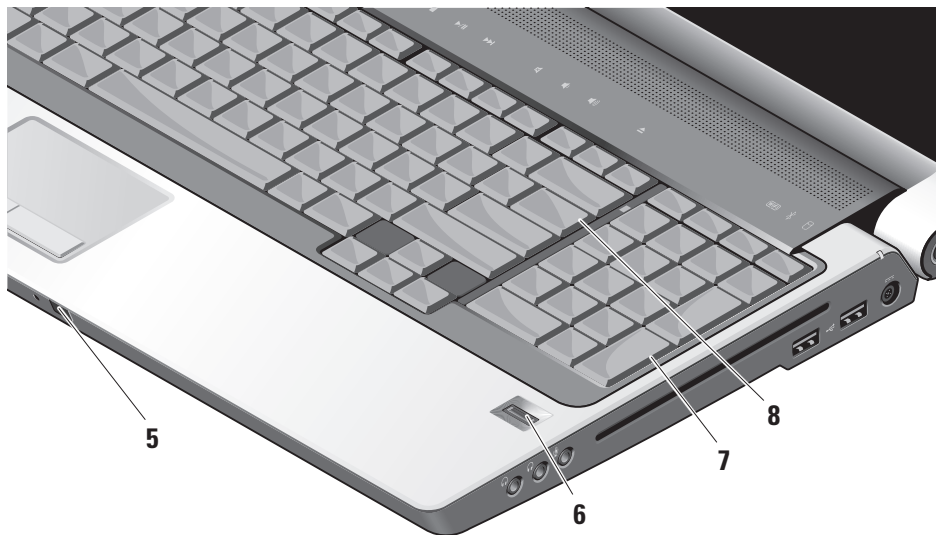

**5 Uporabniški IR** – Omogoča določenim aplikacijam programske opreme nadzor preko daljinskega upravljalnika Dell Travel Remote (opcijske naprave, ki jo lahko shranite v režo ExpressCard, ko ta ni v uporabi).

**6 Bralnik prstnih odtisov (opcijsko)** – Pomaga varovati vaš računalnik. Ko povlečete svoj prst preko bralnika, ta uporabi vaš edinstveni prstni odtis za overovitev vaše uporabniške identitete (z avtomatizacijo vnosov uporabniških imen in gesel) z uporabo programske opreme DigitalPersona Personal. Za aktivacijo in uporabo *Digital Persona Personal*, kliknite **Start** → **Programs** (Programi) → **DigitalPersona Personal**.

**7 Tipkovnica/ Osvetljena tipkovnica (opcijsko)** – Če ste kupili opcijsko osvetljeno tipkovnico, bo puščica desno imela ikono osvetljene tipkovnice . Opcijska osvetljena tipkovnica nudi vidljivost v temnejših okoljih z osvetlitvijo vseh simbolov na tipkah. Nastavitve za to tipkovnico lahko nastavite z uporabo Dell QuickSet. Za več informacij o tipkovnici glejte *Dell tehnološka navodila*.



**Nastavitve osvetlitve osvetljene tipkovnice** – Pritisnite tipko <Fn> + tipko puščica desno za preklon med tremi stanji osvetlitve (v danem vrstnem redu).

Tri stanja osvetlitve so:

- polna osvetlitev tipkovnice/sledilne ploščice
- polovična osvetlitev tipkovnice/sledilne ploščice
- brez osvetlitve

**8 Lučka Num Lock** – Prižge se ko uporabljate tipko Num Lock.

## Funkcije zaslona

Panel zaslona vsebuje opcijsko kamero in dva mikrofona.

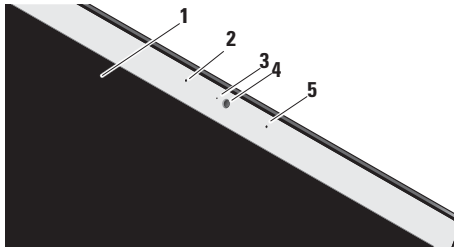

- 1 **Zaslon** – Vaš zaslon se lahko razlikuje glede na izbire, ki ste jih naredili ob nakupu računalnika. Za več informacij o zaslonih glejte Dell tehnološka navodila.
- 2 **Levi digitalni smerni mikrofoni (opcijsko)** – Kombinira se z desnim digitalnim smernim mikrofonom za nudenje visoko kakovostnega zvoka za video klepet in glasovno snemanje.

- 3 **Indikator dejavnosti kamere (opcijsko)** – Indicira ko je kamera vklopljena in izklopljena. Glede na izbire, ki ste jih naredili ob nakupu, vaš računalnik lahko ne vsebuje kamere.
- 4 **Kamera (opcijsko)** – Vgrajena kamera za zajem videa, konference in klepet. Glede na izbire, ki ste jih naredili ob nakupu, vaš računalnik lahko ne vsebuje kamere.

### Prepoznavanje obraza FastAccess

**(opcijsko)** – Pomaga varovati vaš računalnik Dell™. Napredna programska oprema za prepoznavanje obrazov se nauči vaš obraz in zmanjša potrebo po vnašanju vpisnih gesel. Za več informacij kliknite **Start** → **Programs** (Programi) → **FastAccess**.

- 5 **Desni digitalni smerni mikrofoni (opcijsko)** – Kombinira se z levim digitalnim smernim mikrofonom za nudenje visoko kakovostnega zvoka za video klepet in glasovno snemanje.

### Nadzor medijev

Za uporabo nadzora medijev se rahlo dotaknite simbolov ter nato spustite. Simbol za nadzor bo svelil 2 sekundi in s tem potrdil vašo izbiro ter se nato ugasnil.



Zaženi Dell MediaDirect/PowerDVD



Predvajanje prejšnjega zapisa ali poglavja



Ustavitev



Predvajanje ali premor



Predvajanje naslednjega zapisa ali poglavja



Utišanje zvoka



Zmanjšanje glasnosti



Povečanje glasnosti



Odstranitev medija

## Odstranitev in zamenjava akumulatorja

**!** **PREVIDNO:** z uporabo nezdržljivega akumulatorja se poveča tveganje požara ali eksplozije. Računalnik je potrebno uporabljati samo z akumulatorjem kupljenim pri družbi Dell. Ne uporabljajte akumulatorjev iz drugih računalnikov.

**!** **PREVIDNO:** Pred odstranitvijo akumulatorja, ugasnite računalnik, odstranite zunanje kable (vključno z napajalnikom).

Odstranjevanje akumulatorja:

1. Ugasnite računalnik in odstranite vse zunanje kable.
2. Obrnite računalnik.
3. Potisnite sprostitvene zatiče akumulatorja proti stranicam računalnika ter jih zadržite.
4. Potisnite akumulator iz utora.

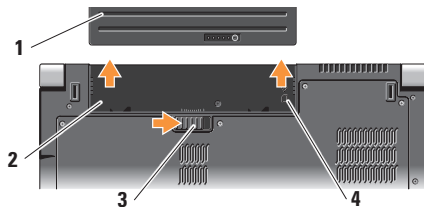

- 1 Akumulator
- 2 Utor akumulatorja
- 3 Zatič za sprostitve akumulatorja
- 4 Indikator reže SIM kartice

Za zamenjavo akumulatorja ga potisnite v utor, da se vsede na mesto.

### Uporaba optičnega pogona

- ➔ **OBVESTILO:** Ne uporabljajte medijev nestandardne velikosti in oblike (vključno z mini-CDji in mini DVD-ji) saj lahko poškodujete pogon.

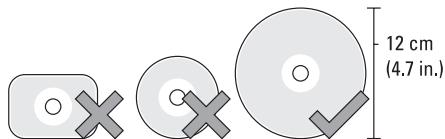

- ✎ **OPOMBA:** Ne premikajte računalnika med predvajanjem ali zapisovanjem CD-jev ali DVD-jev.

Postavite medij na sredino režo tako, da bo napis gledal navzgor, ter ga nežno potisnite v režo. Pogon bo samodejno povlekel medij in začne prebirati njegovo vsebino.



Za odstranitev medija iz pogona, nežno pritisnite tipko za odstranitev . Tipka bo posvetila za potrditev par sekund pred odstranitvijo medija iz pogona.

### Funkcije programske opreme

- ✎ **OPOMBA:** Za več informacij o funkcijah opisanih v tem razdelku glejte *Dell tehnološka navodila* na vašem trdem disku ali na spletnem mestu Dell Support na naslovu [support.dell.com](http://support.dell.com).

### Ustvarjalnost in komunikacija

Vaš računalnik lahko uporabite za ustvarjanje predstavitev, brošur, kartic, letakov in preglednic. Urejate in ogledujete lahko tudi digitalne fotografije in podobe, odvisno od aplikacij nameščenih na vaš računalnik. Preverite vaše naročilo za programsko opremo nameščeno na vašem računalniku.

Po povezovanju na internet, lahko dostopate do spletnih strani, nastavite e-poštni račun, nalagate in prenašate datoteke, in tako naprej.

### Razvedrilo in multimedija

Računalnik lahko uporabite za gledanje videa, igranje iger, ustvarjanje lastnih CD-jev, in poslušanje glasbe in internetnih radijskih postaj. Vaš optični pogon lahko podpira več različnih zapisov medijev vključno s CD-ji, Blu-ray mediji (če je možnost izbrana ob nakupu) in DVD-ji.

Prenašate lahko ali kopirate slikovne in video datoteke iz prenosnih naprav kot so digitalne kamere in mobilni telefoni. Opcijska programska

oprema vam omogoča, da organizirate in ustvarjate glasbene in video datoteke, ki se lahko zapišejo na medij, shranijo na prenosne izdelke kot so predvajalniki MP3 in prenosne naprave za razvedrilo, ali predvajajo neposredno na TV-ju, projektorjih in opremi za domači kino.

### Nastavljanje namizja

Svojemu namizju lahko spremenite izgled, ločljivost, ozadje, ohranjevalnik zaslona in drugo, s pomočjo okna **Personalize appearance and sounds** (Personifikacija izgleda in zvoka).

Za dostop do lastnosti tega okna:

1. Kliknite z desno tipko miške na odprto območje namizja.
2. Kliknite **Personalize**, za odpiranje okna **Personalize appearance and sounds** in se naučite več o vaših možnostih nastavljanja.

### Nastavljanje nastavitev napajanja

Možnosti napajanja lahko uporabite v vašem operacijskem sistemu za nastavljanje nastavitev napajanja na vašem računalniku. Microsoft® Windows Vista® dobavljeno z računalnikom Dell nudi tri privzete možnosti:

- **Dell Recommended** — Ta možnost nudi polno zmogljivost ko jo potrebujete in varčuje z energijo med obdobji nedejavnosti.
- **Varčevanje energije** — Ta možnost varčuje z energijo računalnika tako, da zmanjšuje zmogljivosti računalnika da bi povečala življensko dobo računalnika in zmanjšala količino porabljene energije.
- **Visoka zmogljivost** — Ta možnost nudi najvišjo stopnjo zmogljivosti sistema na računalniku z nastavljanjem hitrosti procesorja na vašo dejavnost in z maksimiziranjem sistemskih nastavitev.

### Ustvarjanje varnostnih kopij vaših podatkov

Priporočeno je da redno ustvarjate varnostne kopije datotek in imenikov na vašem računalniku. Za ustvarjanje varnostnih kopij:

1. Kliknite **Start**  → **Control Panel** (Nadzorna plošča) → **System and Maintenance** (Sistem in vzdrževanje) → **Welcome Center** → **Transfer files** (Prenos datotek) in nastavitve.
2. Kliknite **Back up files** (ustvari varnostno kopijo datotek) ali **Back up computer** (ustvari varnostno kopijo računalnika).
3. Kliknite **Continue** (nadaljuj) **na vašem pogovornem oknu User Account Control** in sledite navodilom v čarovniku za ustvarjanje varnostne kopije datotek Back up Files wizard.



# Reševanje težav

Ta razdelek nudi informacije za odpravljanje težav vašega računalnika. Če ne morete rešiti svojih težav z uporabo naslednjih vodnikov, glejte «Uporaba orodij za podporo» na strani 38 ali «Kontaktiranje družbe Dell» na strani 53.

**⚠ PREVIDNO: Samo usposobljeno servisno osebje lahko odstrani pokrov računalnika. Za navodila o naprednih storitvah in odpravljanje težav glejte *Navodila za servisiranje Manual* na spletnem mestu Dell Support na naslovu [support.dell.com](http://support.dell.com).**

## Omrežne težave

### Brezžične povezave

**Če je omrežna povezava izgubljena** — Brezžično stikalo je lahko izklopljeno. Za vklop brezžičnega stikala, ga potisnite od zadaj računalnika proti naprej, da ta sede na mesto.



Brezžični usmerjevalnik ne deluje ali je brezžična povezava bila onemogočena na računalniku.

- Preverite svoj brezžični usmerjevalnik, da zagotovite da je prižgan in povezan na vir podatkov (kabelski modem ali omrežno zvezdišče).
- Ponovno vzpostavite povezavo z brezžičnim usmerjevalnikom:
  - a. Shranite in zaprite vse odprte datoteke in zaprite vse programe.
  - b. Kliknite **Start**  → **Connect To**.
  - c. Za uspešno nastavitve sledite navodilom na zaslonu.

### Žične povezave

**Če je omrežna povezava prekinjena** — Kabel se je iztaknil ali pa je poškodovan.

- Preverite kabel, da zagotovite da je vklopljen in ni poškodovan.

Lučka popolnosti povezave na vgrajenem omrežnem priključku vam potrdi da vaša povezava deluje in nudi informacije o stanju:

- Zelena — Obstaja dobra povezava med omrežjem 10-Mbps in računalnikom.
- Oranžna — Obstaja dobra povezava med 100-Mbps omrežjem in računalnikom.
- Rumena — Obstaja dobra povezava med 1000-Mbps omrežjem in računalnikom.
- Brez — Računalnik ne zaznava fizične povezave z omrežjem.

 **OPOMBA:** Lučka za popolnost povezave na omrežnem priključku je samo za žične omrežne povezave. Lučka popolnosti povezave ne nudi stanja za brezžične povezave.

 **OPOMBA:** Če se z internetom trenutno ne morete povezati in ste se v preteklosti že uspešno povezali, se razlog mogoče skriva v izpadu storitev vašega ponudnika internetnih storitev. Obrnite se na vašega ponudnika internetnih storitev in preverite stanje storitev ali pa s povezovanjem poskusite kasneje.

## Težave z napajanjem

**Če je lučka za napajanje ne sveti** — Ali je računalnik ugasnjen ali ne prejema energije.

- Ponovno priključite napajalni kabel v računalnik in električno vtičnico.
- Če je računalnik priključen na razdelilnik, se prepričajte, da je razdelilnik priključen na električno vtičnico ter da je vklopljen. Izognite se protinapetostnim napravam, ojačevalcem in podaljškom, da preverite da se računalnik pravilno prižge.
- Električno vtičnico preverite tako, da nanjo priključite drugo napravo, na primer namizno lučko.
- Preverite povezave kabla napajalnika. Če ima napajalnik lučko, preverite da je če je lučka na napajalniku prižgana.

**Če je lučka napajalnika bela in se računalnik ne odziva** — Zaslon morda ni priključen ali vklopljen. Pritisnite gumb za vklop/izklop, da izklopite računalnik nato ga ponovno vklopite.

Če težava ostane, glejte *Dell tehnološka navodila* na spletnem mestu Dell Support na naslovu **support.dell.com**.

#### **Če lučka napajalnika utripa belo —**

Računalnik je v stanju pripravljenosti. Pritisnite tipko na tipkovnici, premaknite kazalec s sledilno ploščico ali miško, ali pritisnite tipko za vklop za nadaljevanje z normalnim delovanjem.

**Če naletite na motnje, ki motijo sprejem vašega računalnika —** Nezaželen signal ustvarja motnje s prekinjanjem ali oviranjem drugih signalov. Nekateri možni vzroki za motnje so:

- Podaljški napajalnika, tipkovnice in miške.
- V razdelilnik je priključeno preveč naprav.
- Več razdelilnikov priključenih na isto električno vtičnico.

## **Težave s pomnilnikom**

**Če prejmete sporočilo nezadosten spomin —**

- Shranite in zaprite vse odprte datoteke in programe, ki jih ne uporabljate da vidite če to reši težave.

- Glejte dokumentacijo programske opreme glede minimalnih zahtev pomnilnika. Če je potrebno namestite dodatni pomnilnik (glejte *Navodila za servisiranje* na spletnem mestu Dell Support na naslovu **support.dell.com**).

- Ponovno namestite pomnilniške module (glejte *Navodila za servisiranje* na spletnem mestu Dell Support na naslovu **support.dell.com**) da zagotovite da računalnik uspešno komunicira s pomnilnikom.

**Če imate druge težave s pomnilnikom —**

- Prepričajte se da sledite navodilom namestitve (glejte *Navodila za servisiranje* na spletnem mestu Dell Support na naslovu **support.dell.com**).
- Preverite če so pomnilniški moduli združljivi z vašim računalnikom. Vaš računalnik podpira pomnilnik DDR2. Za več informacij o vrsti podprtega pomnilnika, glejte «Osnovne specifikacije» na strani 56.

## Reševanje težav

- Zaženite diagnostiko Dell Diagnostics (glejte «Diagnostika Dell» na strani 41).
- Ponovno namestite pomnilniške module (glejte *Navodila za servisiranje* na spletnem mestu Dell Support na naslovu **support.dell.com**) da zagotovite da računalnik uspešno komunicira s pomnilnikom.

## Zaklepanja in težave programske opreme

**Če se vaš računalnik ne zažene** — Prepričajte se da so kabli čvrsto povezani na računalnik in električno vtičnico.

**Če se program preneha odzivati** — Končajte program:

1. Hkrati pritisnite <Ctrl><Shift><Esc>.
2. Kliknite **Applications** (aplikacije).
3. Kliknite program, ki se ne odziva
4. Kliknite **End Task** (končaj opravilo).

**Če se program nenehno sesuva** — Preverite dokumentacijo programske opreme. Če je potrebno, odstranite in nato ponovno namestite program.

 **OPOMBA:** Programska oprema ponavadi vključuje namestitvena navodila v svoji dokumentaciji ali na mediju (CD ali DVD).

**Če se računalnik preneha odzivati** —

 **OBVESTILO:** Če ne izvedete zaustavitve operacijskega sistema lahko izgubite podatke.

Izklopite računalnik. Če en morete dobiti odziva s pritiskom na tipko na tipkovnici ali premikanjem miške, pritisnite in držite gumb za vklop/izklop vsaj 8 do 10 sekund dokler se računalnik ne izklopi ter ga nato ponovno zaženite.

## Če je program zasnovan za prejšnjo različico operacijskega sistema Microsoft® Windows® —

Zaženite čarovnik za združljivost programov (Program Compatibility Wizard). Čarovnik za združljivost programov konfigurira program tako, da ta teče v okolju drugačnemu d okolja operacijskega sistema Windows Vista.

1. Kliknite **Start**  → **Control Panel** (Nadzorna plošča) → **Programs** (Programi) → **Use an older program with this version of Windows** (Uporabite starejši program s to različico Windowsov).
2. Na začetnem zaslonu kliknite **Next** (Naprej).
3. Sledite navodilom na zaslonu.

**Če se pojavi moder zaslon** — Ugasnite računalnik. Če en morete dobiti odziva s pritiskom na tipko na tipkovnici ali premikanjem sledilne ploščice ali miške, pritisnite in držite gumb za vklop/izklop vsaj 8 do 10 sekund dokler se računalnik ne izklopi ter ga nato ponovno zaženite.

## Če imate druge težave s programsko opremo —

- Nemudoma naredite varnostno kopijo datotek.
- Uporabite antivirusni program za pregled trdega diska ali CD medijev.
- Shranite in zaprite vse odprte datoteke ali programe ter zaustavite računalnik preko menija **Start** .

## Reševanje težav

- Preverite dokumentacijo programske opreme ali kontaktirajte proizvajalca programske opreme za informacije o odpravljanju težav:
  - Prepričajte se da je program združljiv z operacijskim sistemom na vašem računalniku.
  - Prepričajte se da vaš računalnik ustreza minimalnim strojnim zahtevam za izvajanje te programske opreme. Glejte dokumentacijo programske opreme za informacije.
  - Prepričajte se da je program pravilno nameščen in konfiguriran.
  - Preverite da gonilniki naprave niso v sporu s programom.
  - Če je potrebno, odstranite in nato ponovno namestite program.
  - Zapišite si vsa sporočila o napakah, ki se prikažejo, za pomoč pri odpravljanju težav.

# Uporaba orodij za podporo

## Dell Support Center

Dell Support Center vam pomaga najti storitve, podporo in informacije za sistem, ki jih potrebujete. Za več informacij o Dell Support Center in dostopnih orodjih za podporo kliknite zavihek **Services** (Storitve) na spletnem naslovu **support.dell.com**.



Kliknite ikono v opravilni vrstici za zagon aplikacije. Domača stran nudi povezave za dostop do:

- Samostojne pomoči (odpravljanje težav, varnost, zmogljivost sistema, omrežje/internet, varnostne kopije/obnovitev sistema ter Windows Vista)
- Opozorila (tehnična podpora vas opozori na pomembne stvari glede vašega računalnika)

- Pomoč družbe Dell (tehnična podpora z DellConnect™, storitvami za stranke, usposabljanjem in vodniki, kako si pomagati s storitvami Dell on Call ter Online Scan s PC CheckUp)
- O vašem sistemu (sistemska dokumentacija, informacije o garanciji, sistemske informacije, posodobitve in pripomočki)

Vrh domače strani Dell Support Center prikazuje številko modela večga računalnika poleg njegove servisne oznake in kode za hitro servisiranje.

Za več informacij o Dell Support Center glejte *Dell tehnološka navodila* na vašem trdem disku ali na spletnem mestu Dell Support na naslovu **support.dell.com**.

### Sistemska sporočila

Če ima vaš računalnik težavo ali napako, lahko prikaže sistemsko sporočilo, ki vam lahko pomaga identificirati vzrok in dejanja potrebna za odpravo te težave.

 **OPOMBA:** Če prejeto sporočilo ni navedeno med naslednjimi primeri, glejte dokumentacijo za operacijski sistem ali program, ki ste ga izvajali ko se je sporočilo prikazalo. Drugače si za pomoč lahko ogledate *Dell tehnološka navodila* na vašem računalniku ali na spletnem mestu Dell Support na naslovu **support.dell.com** ali si ogledate «Kontaktiranje družbe Dell» na strani 53.

**Opozorilo! Prejšnji poskusi pri zagonu tega sistema so bili neuspešni pri kontrolni točki [nnnn]. Za pomoč pri odpravljanju te težave prosim zapišite to kontrolno točko in kontaktirajte tehnično podporo družbe Dell** — Računalnik je ni uspel končati zagonsko rutino trikrat zapored zaradi iste napake (za pomoč glejte «Kontaktiranje družbe Dell» na strani 53).

**CMOS checksum napaka** — Možnost okvare matične plošče ali pa je RTC baterija prazna. Nadomestite akumulator. Glejte *Navodila za servisiranje* na spletnem mestu Dell Support na naslovu **support.dell.com** ali glejte «Kontaktiranje družbe Dell» na strani 53 za pomoč.

**Okvara ventilatorja procesorja** — Ventilator procesorja je okvarjen. Zamenjajte ventilator CPE. Glejte *Navodila za servisiranje* na spletnem mestu Dell Support na naslovu **support.dell.com**.

**Okvara trdega diska** — Možna okvara trdega diska med HDD POST, za pomoč glejte «Kontaktiranje družbe Dell» na strani 53.

**Napaka branja trdega diska** — Možna okvara trdega diska med HDD zagonskim testom, za pomoč glejte «Kontaktiranje družbe Dell» na strani 53.

**Okvara tipkovnice** — Okvara tipkovnice ali kabla.



**Ni dostopne zagonske naprave** — Ni zagonske particije na trdem disku, kabel trdega diska se je iztaknil ali zagonska naprava ne obstaja.

- Če je zagonska naprava trdi disk, se prepričajte, da so kabli povezani in je naprava pravilno nameščena ter označena kot zagonska naprava.
- Vstopite v namestitvev sistema ter se prepričajte da so podatki o zagonski sekvenci pravilni (glejte *Dell tehnološka navodila* na vašem računalniku ali na spletnem mestu Dell Support na naslovu [support.dell.com](http://support.dell.com)).

**Ni prekinitev časovnika** — Čip na sistemski plošči je morda okvarjen ali pa je okvarjena sistemski plošča (za pomoč glejte «Kontaktiranje družbe Dell» na strani 53).

**USB preko trenutne napake** — Izklopite napravo USB. Vaša naprava USB potrebuje več energije za pravilno delovanje. Uporabite zunanji vir napajanja za priklop naprave USB, ali če ima naprava dva kabla USB, priklopite oba.

**OBVESTILO - NADZORNI SISTEM** trdega diska je sporočil, da je parameter prekoračil običajen delovni razpon. Podjetje Dell priporoča, da redno ustvarjate varnostne kopije vaših podatkov. Parameter zunaj dosega lahko ali ne nakaže potencialno težavo trdega diska — Napaka S.M.A.R.T, možna okvara trdega diska. Ta funkcija se lahko omogoči ali onemogoči v nastavitvah BIOS (glejte «Kontaktiranje družbe Dell» na strani 53).

## Odpravljalec težav s strojno opremo

Če naprava ni zaznana med namestitvijo operacijskega sistema ali je zaznana vendar nepravilno konfigurirana, lahko uporabite **Hardware Troubleshooter** (Odpravljalec težav s strojno opremo) za odpravo nezdržljivosti.

Za zagon odpravljalca težav s strojno opremo:

1. Kliknite **Start**  → **Help and Support** (Pomoč in podpora).

## Uporaba orodij za podporo

2. Vpišite `hardware troubleshooter` v polje za iskanje ter pritisnite <Enter> za začetek iskanja.
3. Izmed rezultatov iskanja izberite možnost, ki kar najboljše opisuje vašo težavo in sledite korakom za odpravljanje napak.

## Dell Diagnostics

Če imate težave z vašim računalnikom, izvedite preverjanje «Zaklepanje in težave programske opreme» na strani 36 in zaženite diagnostično programsko opremo Dell Diagnostics preden kontaktirate tehnično podporo.

Priporočljivo je, da pred začetkom te postopke natisnete.

- ➔ **OBVESTILO:** Dell Diagnostics deluje samo na računalnikih Dell.
- ➔ **OPOMBA:** Medij *Drivers and Utilities* (gonilniki in pripomočki) je opsijski in mogoče ni prispel zraven vašega računalnika.

Pregled informacij konfiguracije vašega računalnika in zagotavljanje da je naprava, ki jo želite testirati prikazana v nastavitvenem programu sistema in je aktivna. Glejte razdelek namestitvev sistema v *Dell tehnoloških navodilih*. S trdega diska ali z medija *Drivers and Utilities* zaženite diagnostiko Dell Diagnostics.

### Zagon diagnostike Dell Diagnostics iz trdega diska

Diagnostiko Dell najdete na skriti particiji z diagnostičnimi pripomočki na trdem disku.

 **OPOMBA:** Če vaš računalnik ne prikaže slike na zaslonu glejte «Kontaktiranje družbe Dell» na strani 53.

1. Preverite, ali je računalnik priključen na električno omrežje in da vtičnica električnega omrežja deluje pravilno.
2. Vključite (ali ponovno zaženite) računalnik.
3. Ko se prikaže logotip DELL™, nemudoma pritisnite <F12>. Iz zagonskega menija izberite **Diagnostics** ter pritisnite <Enter>.

 **OPOMBA:** Če čakate predolgo in se prikaže logotip operacijskega sistema, počakajte še malo dlje, dokler se ne prikaže namizje programa Microsoft® Windows®, nato pa zaustavite računalnik in poskusite znova.

 **OPOMBA:** Če se prikaže sporočilo, da ni bilo mogoče najti razdelka z diagnostičnimi pripomočki, zaženite diagnostiko Dell Diagnostics z medija *Drivers and Utilities*.

4. Pritisnite poljubno tipko za zagon diagnostike Dell iz particije z diagnostičnimi pripomočki na trdem disku.

### Zagon Dell Diagnostics iz medija gonilniki in pripomočki

1. Vstavite medij *Drivers and Utilities*.

2. Zaustavite računalnik in ga ponovno zaženite. Ko se prikaže logotip DELL, nemudoma pritisnite <F12>.

 **OPOMBA:** Če čakate predolgo in se prikaže logotip operacijskega sistema, počakajte še malo dlje, dokler se ne prikaže namizje programa Microsoft® Windows®, nato pa zaustavite računalnik in poskusite znova.

 **OPOMBA:** Naslednji koraki le za enkrat spremenijo zaporedje zagona. Naslednji zagon računalnika bo potekal z naprave, določene v programu za namestitvev sistema.

3. Ko se prikaže seznam zagonskih naprav, izberite **CD/DVD/CD-RW** in pritisnite <Enter>.

4. Iz menija ki se prikaže izberite možnost **Boot from CD-ROM** ter pritisnite <Enter>.

5. Vtipkajte 1 za zagon menija CD-ja in pritisnite <Enter> za nadaljevanje.

6. V oštevilčenem seznamu izberite **Zaženi 32-bitno aplikacijo Dell Diagnostics**. Če je navedenih več različic, izberite različico, ki je primerna za vaš računalnik.

7. Ko se pojavi **Glavni meni** aplikacije Dell Diagnostics, izberite preizkus, ki ga želite izvesti.

# Obnovitev vašega operacijskega sistema

Vaš operacijski sistem lahko obnovite na naslednje načine:

- Sistem Obnovitev vrne vaš računalnik v prejšnje stanje delovanja brez vpliva na podatke. Uporabite obnovitev sistema (System Restore) kot prvo rešitev za obnovitev vašega operacijskega sistema in ohranitev podatkov.
- Dell Obnovitev tovarniške slike povrne trdi disk v stanje delovanja, kot je bilo ob nakupu računalnika. Ta postopek trajno izbriše vse podatke na vašem trdem disku in odstrani vse programe nameščene po tem ko ste prejeli računalnik. Uporabite Dell obnovitev tovarniške slike (Factory Image Restore) samo če obnovitev sistema (System Restore) ni rešila težav operacijskega sistema.
- Če ste z računalnikom prejeli medij z operacijskim sistemom, ga lahko uporabite

za obnovitev operacijskega sistema.

Vendar, uporaba tudi izbriše vse podatke na disku. Uporabite medij samo če obnovitev sistema (System Restore) ni rešila težav operacijskega sistema.

## Obnovitev sistema (System Restore)

Operacijski sistemi Windows nudijo možnost obnovitve sistema, ki omogoča povrnitev računalnika v prejšnje stanje delovanja (brez vpliva na podatke) če so spremembe strojne opreme, programske opreme ali druge systemske nastavitve pustile računalnik v nezaželenem stanju delovanja. Vse spremembe, ki jih naredi obnovitev sistema so popolnoma razveljavljive.

- ➡ **OBVESTILO:** Naredite redne varnostne kopije podatkovnih datotek. Obnovitev sistema ne nadzoruje in ne obnavlja podatkovnih datotek.

 **OPOMBA:** Postopki v tem dokumentu so bili napisani za privzeti pogled sistema Windows, torej se lahko ne nanašajo če ste na vašem računalniku Dell™ nastavili pogled Windows Classic.

### Zagon obnovitve sistema

1. Kliknite **Start** .
2. V polju **Start Search** vpišite `System Restore` (obnovitev sistema) in pritisnite <Enter>.

 **OPOMBA:** Prikaže se lahko okno **Upravljanje uporabniškega sistema**. Če ste skrbnik računalnika, kliknite **Nadaljaj**; drugače se za nadaljevanje zelenega opravila obrnite na oskrbnika.

3. Kliknite **Naprej** in sledite preostalim korakom na zaslону.

Če Obnovitev sistema ni razrešila težave, lahko razveljavite zadnjo obnovitev sistema.

### Razveljavitev zadnje obnovitve sistema

 **OPOMBA:** Preden razveljavite zadnjo obnovitev sistema, shranite in zaprite vse odprte datoteke in odidite iz vseh odprtih programov. Ne spreminjajte, odpirajte ali brišite datotek ali programov, dokler obnovitev sistema ni zaključena.

1. Kliknite **Start** .
2. V polju **Start Search** vpišite `System Restore` (obnovitev sistema) in pritisnite <Enter>.
3. Kliknite **Razveljavi zadnjo obnovitev** in kliknite **Naprej**.

### Dell obnovitev tovarniške slike

 **OBVESTILO:** Uporaba Dell obnovitev tovarniške slike (Factory Image Restore) trajno izbriše vse podatke na trdem disku in odstrani vse programe ali gonilnike, ki ste jih namestili na računalnik za tem ko ste prejeli računalnik. Če je možno, naredite varnostne kopije podatkov preden uporabite te možnosti. Uporabite Dell obnovitev tovarniške slike (Factory Image Restore)

## Obnovitev vašega operacijskega sistema

samo če obnovitev sistema (System Restore) ni rešila težav operacijskega sistema.

 **OPOMBA:** Dell obnovitev tovarniške slike morda ni na voljo v določenih državah ali na določenih računalnikih.

Uporabite Dell obnovitev tovarniške slike kot zadnjo metodo za obnovitev vašega operacijskega sistema. Te možnosti obnovijo vaš trdi disk v stanje delovanje kot je bilo ob nakupu računalnika. Vsi programi ali datoteke, ki ste jih dodali po tem ko ste dobili računalnik—vključno s podatki—se trajno izbrišejo iz trdega diska. Podatki vključujejo dokumente, preglednice, e-poštna sporočila, digitalne fotografije, glasbene datotek in tako naprej. Če je možno, naredite varnostno kopijo vseh podatkov preden uporabite obnovitev tovarniške slike.

### Dell obnovitev tovarniške slike (Factory Image Restore)

1. Vključite računalnik. Ko se pojavi logotip Dell nekajkrat pritisnite <F8> za dostop do okna

**Vista Advanced Boot Options** (napredne možnosti zagona sistema Vista).

2. Izberite **Repair Your Computer**.
3. Pojavi se okno **System Recovery Options**.
4. Izberite postavitev tipkovnice in kliknite **Next** (Naprej).
5. Za dostop do obnovitvenih možnosti se prijavite kot lokalni uporabnik. Za dostop do ukazne vrstice vpišite `administrator` v polju **User name** (uporabniško ime), nato kliknite **V redu**.
6. Kliknite **Dell obnovitev tovarniške slike**. Prikaže se pozdravno okno **Dell Factory Image Restore**.  
 **OPOMBA:** Odvisno od vaše konfiguracije, boste morda morali izbrati **Dell Factory Tools**, nato **Dell Factory Image Restore**.
7. Kliknite **Naprej**. Prikaže se zaslon **Confirm Data Deletion** (potrdi izbris podatkov).

-  **OBVESTILO:** Če ne želite nadaljevati z obnovitvijo tovarniške slike kliknite **Cancel** (prekliči).
8. Kliknite izbirno polje, da potrdite da želite nadaljevati s ponovnim zapisom trdega diska in obnovitvijo programske opreme sistema na tovarniške pogoje, nato kliknite **Next** (naprej).
- Postopek obnovitve se začne in lahko traja pet ali več minut. Ko so operacijski sistem in tovarniško nameščene aplikacije obnovljene na tovarniške pogoje se pojavi sporočilo.
9. Kliknite **Finish** (končaj) za ponovni zagon sistema.

## Ponovna namestitev operacijskega sistema

### Predn začnete

Če razmišljate o ponovni namestitvi operacijskega sistema Windows da bi odpravili težave z novo nameščenim gonilnikom, najprej poskusite uporabiti Windows razveljavitev gonilnika naprave (Windows Device Driver

Rollback). Če razveljavitev gonilnika naprave ne reši težave, uporabite obnovitev sistema za vrnitev vašega operacijskega sistema v stanje delovanja preden ste namestili nov gonilnik naprave. Glejte «Uporaba Microsoft Windows System Restore» na strani 43.

-  **OBVESTILO:** Preden izvedete namestitev, naredite varnostne kopije vseh podatkovnih datotek na primarnem pogonu trdega diska. Za navadne konfiguracije pogona trdega diska je primarni pogon trdega diska prvi pogon, ki ga zazna računalnik.

Za ponovno namestitev sistema Windows potrebujete naslednje:

- Medij z *operacijskim sistemom Dell*
- Medij z *gonilniki in pripomočki Dell*

 **OPOMBA:** Medij *Dell gonilniki in pripomočki* vsebuje gonilnike, ki so bili nameščeni na sistem med sestavljanjem računalnika. Uporabite medij *Dell gonilniki in pripomočki (Drivers and Utilities)* za nalaganje vseh potrebnih gonilnikov. Odvisno od regije kjer

## Obnovitev vašega operacijskega sistema

ste naročili računalnik, ali zahtevali medij, sta medija *Dell gonilniki in pripomočki* in *Operacijski sistem* lahko ne priložena vašemu računalniku.

### Ponovna namestitev Windows Vista

Postopek ponovne namestitve lahko traja eno do dve uri, da se zaključi. Ko ponovno namestite operacijski sistem, morate prav tako ponovno namestiti gonilnike naprav, programe za zaščito pred virusi in drugo programsko opremo.

1. Shranite in zaprite vse odprte datoteke in odidite iz vseh odprtih programov.
2. Vstavite medij z *operacijskim sistemom*.
3. Kliknite **Izhod**, če se prikaže sporočilo za **namestitev programa Windows**.
4. Ponovno zaženite računalnik.
5. Ko se prikaže logotip DELL, nemudoma pritisnite <F12>.

 **OPOMBA:** Če čakate predolgo in se prikaže logotip operacijskega sistema, počakajte še malo dlje, dokler se ne prikaže namizje programa Microsoft® Windows®, nato pa zaustavite računalnik in poskusite znova.

 **OPOMBA:** Naslednji koraki le za enkrat spremenijo zaporedje zagona. Naslednji zagon računalnika bo potekal z naprave, določene v programu za namestitev sistema.

6. Ko se prikaže seznam zagonskih naprav, izberite **CD/DVD/CD-RW Drive** in pritisnite <Enter>.
7. Za zagon s **CD-pogona pritisnite katero koli tipko**. Za uspešno namestitev sledite navodilom na zaslonu.



# Iskanje pomoči

Če imate težave z vašim računalnikom, lahko opravite naslednje korake za diagnozo in odpravljanje težav:

1. Glejte «Odpravljanje težav» na strani 33 za informacije in postopke, ki se nanašajo na težave ki jih ima vaš računalnik.
2. Glejte «Diagnostika Dell» na strani 41 za postopke kako zagnati diagnostiko Dell.
3. Izpolnite «Diagnostični kontrolni list» na strani 52.
4. Uporabite obsežen programski nabor spletnih storitev družbe Dell na voljo na spletnem mestu Dell Support (**support.dell.com**) za pomoč z namestitvijo in postopki odpravljanja težav. Glejte «Spletne storitve» na strani 49 za bolj obsežen seznam storitev spletnega mesta Dell Support.
5. Če prejšnji koraki niso rešili težav si pogledjte «Preden pokličete» na strani 52 in nato «Kontaktiranje družbe Dell» na strani 53.

 **OPOMBA:** Pokličite podporo družbe Dell z enega telefona, ki je blizu računalnika tako, da vam osebje za podporo lahko pomaga z vsemi potrebnimi postopki.

 **OPOMBA:** Sistem družbe Dell Express Service Code ni na voljo v vseh državah.

Ko vas za to vpraša avtomatiziran telefonski sistem družbe Dell, vnesite vašo številko Express Service Code za preusmeritev klica neposredno k primernemu osebju za podporo. Če nimate številke Express Service Code, odprite mapo **Dell Accessories** (Pripomočki Dell), dvokliknite ikono **Express Service Code**, ter sledite navodilom.

 **OPOMBA:** Nekatere od naslednjih storitev niso vedno na voljo na vseh lokacijah zunaj kontinentalnih Združenih držav. Za informacije o dostopnosti pokličite vašega lokalnega predstavnika družbe Dell.

### Tehnična podpora in storitve za stranke

Storitev podpore družbe Dell vam je na za vsa vprašanja glede strojne opreme Dell. Naše osebje za podporo uporablja računalniško diagnostiko za nudenje hitrih, natančnih odgovorov.

Za kontaktiranje storitev podpore družbe Dell si oglejte «Preden pokličete» na strani 52 in nato glejte kontaktne informacije za vašo regijo, ali pa pojdite na spletni naslov **support.dell.com**.

### DellConnect™

DellConnect je preprosto orodje za spletni dostop, ki omogoča družbi Dell, da dostopa do vašega računalnika preko širokopasovne povezave, diagnosticira vašo težavo in jo pod vašim nadzorom odpravi. Za več informacij pojdite na spletni naslov **support.dell.com** in kliknite **DellConnect**.

### Spletne storitve

Na naslednjih spletnih straneh se lahko naučite od izdelkih in storitvah Dell:

- **www.dell.com**
- **www.dell.com/ap** (samo Azijske/pacifiške države)
- **www.dell.com/jp** (samo Japonska)
- **www.euro.dell.com** (samo Evropa)
- **www.dell.com/la** (Latinska Amerika in Karibske države)
- **www.dell.ca** (samo Kanada)

Do podpore družbe Dell lahko dostopate preko naslednjih spletnih mest in e-poštnih naslovov: spletni strani za podporo Dell Support

- **support.dell.com**
- **support.jp.dell.com** (samo Japonska)
- **support.euro.dell.com** (samo Evropa)

Dell Support e-poštni naslovi

- **mobile\_support@us.dell.com**
- **support@us.dell.com**
- **la-techsupport@dell.com** (samo države Latinske amerike in Karibskih držav)
- **apsupport@dell.com** (samo Azijske/ pacifiške države)

E-poštni naslovi trženja in prodaje družbe Dell

- **apmarketing@dell.com** (samo Azijske/ pacifiške države)
- **sales\_canada@dell.com** (samo Kanada)

Anonimni protokol za prenos datotek (FTP)

- **ftp.dell.com**

Prijavite se kot uporabnik: *anonymous* (anonimno), in uporabite svoj e-poštni naslov kot geslo.

## AutoTech storitev

Avtomatizirana storitev družbe Dell za podporo –AutoTech–nudi posnete odgovore na pogosto zastavljena vprašanja s strani strank družbe Dell o njihovih prenosnih in namiznih računalnikih.

Ko kličete AutoTech, uporabite telefon s tonskim izbiranjem za izbiro predmetov, ki odgovarjajo vašim vprašanjem. Za informacije o dostopanju do telefonske številke za vašo regijo, glejte «Kontaktiranje družbe Dell» na strani 53.

### Avtomatizirana storitev stanja naročila

Za preverjanja stanja vseh izdelkov Dell, ki ste jih naročili, lahko greste na spletno mesto **support.dell.com**, ali pa lahko pokličete avtomatizirano storitev stanja naročila. Posnetek vas vpraša po podatkih potrebnih lociranje in poročilo o vašem naročilu. Za informacije o dostopanju do telefonske številke za vašo regijo, glejte «Kontaktiranje družbe Dell» na strani 53 za težave z vašim naročilom.

Če imate težave z vašim naročilo, kot so manjkajoči deli, obrabljeni deli, napačni deli ali nepravilnosti na računu, kontaktirajte družbo

## Iskanje pomoči

Dell za pomoč strankam. Ob klicu imejte pripravljen svoj račun ali izpisek pošiljke. Za telefonsko številko za vašo regijo, glejte «Kontaktiranje družbe Dell» na strani 53.

## Informacije o izdelku

Če potrebujete informacije o dodatnih izdelkih, ki so na voljo pri družbi Dell ali bi radi naredili naročilo, obiščite spletno stran Dell na naslovu **www.dell.com**. Za telefonsko številko v vaši regiji ali za prodajnega strokovnjaka, glejte «Kontaktiranje družbe Dell» na strani 53.

## Vračanje predmetov za popravilo pod garancijo ali za kredit

Pripravite vse predmete, ki jih vračate, ali za popravilo ali kredit, na sledeč način:

1. Pokličite družbo Dell za vrnitveni material Avtorizacijsko številko, in jo napišite čitljivo in vidno na zunanjo stran škatle.
2. Za telefonsko številko za vašo regijo, glejte «Kontaktiranje družbe Dell» na strani 53.

3. Vključite kopijo računa in pismo z opisom razloga vrnitve.
4. Vključite kopijo Diagnostičnega kontrolnega lista (glejte «Diagnostični kontrolni list» na strani 52), ki označuje preizkuse, ki ste jih zagnali ter sporočila o napakah, ki jih je sporočila diagnostika Dell Diagnostics (glejte «Diagnostika Dell» na strani 41).
5. Vključite vse dodatke ki pripadajo predmetu/ predmetom, ki se vračajo (napajalni kabli, programska oprema, priročniki, itd.) če je vrnitev za kredit.
6. Opremo, ki jo vračate, zapakirajte v izvirno (ali enakovredno) embalažo.
7. Vi ste odgovorni za stroške pošiljanja. Odgovorni ste tudi za zavarovanje vseh vrnjenih izdelkov, in sprejemate tveganje izgube med pošiljanjem družbi Dell. Paketi s plačilom po povzetju niso sprejemljivi.

8. Vrnitve, katerim manjka katere od prejšnjih zahtev bodo zavrnjene v sprejemni pisarni družbe Dell in vrnjene pošiljatelju.

## Preden pokličete

 **OPOMBA:** Imejte svojo številko Express Service Code pripravljeno, ko pokličete. Številka pomaga avtomatskemu telefonskemu sistemu družbe Dell za podporo, da vaš klic bolj učinkovito usmeri. Lahko vas vpraša tudi po servisni oznaki (Service Tag, ki se nahaja na zadnji ali spodnji strani vašega računalnika).

Spomnite se izpolniti naslednji diagnostični kontrolni list. Če je možno, vklopite računalnik preden pokličete družbo Dell za pomoč in kličite s telefona pri ali blizu računalnika. Lahko da boste morali vnesti nekaj ukazov preko tipkovnice, nuditi podrobne informacije med operacijami, ali poskusili druge korake za odpravljanje težav, ki so možni samo pri računalniku. Poskrbite da je dokumentacija računalnika na voljo.

## Kontrolni list za diagnostiko

- Ime:
- Datum:
- Naslov:
- Telefonska številka:
- Servisna številka (črtna koda zadaj ali na dnu računalnika):
- Koda za hitre storitve:
- Avtorizacijska številka za vrnitveni material (če ste jo dobili s strani tehnika družbe Dell):
- Operacijski sistem in različica:
- Naprave:
- Razširitvene kartice:
- Ali ste povezani na omrežje? Da /Ne
- Omrežje, različica in omrežni vmesnik:
- Programi in različice:

## Iskanje pomoči

Glejte dokumentacijo operacijskega sistema za določanje vsebine zagonskih datotek računalnika. Če je računalnik priklopljen na tiskalnik, natisnite vsako datoteko. Drugače, posnemite vsebine vsake datoteke preden pokličete družbo Dell.

- Sporočila o napakah, kode piskanja ali diagnostične kode:
- Opis težave in postopki odpravljanja težave, ki ste jih opravili:

## Kontaktiranje družbe Dell

 **OPOMBA:** Glejte «Preden pokličete» na strani 52 preden kontaktirate družbo Dell.

Za stranke v Združenih državah, pokličite 800-WWW-DELL (800-999-3355).

 **OPOMBA:** Če nimate aktivne internetne povezave, lahko najdete kontaktne informacije na vašem računu, izpisku s paketa ali katalogu izdelkov Dell.

Družba Dell nudi številne spletne in telefonske možnosti storitev za podporo. Dostopnost se razlikuje po državah in izdelkih, in nekatere storitve morda niso na voljo na vašem območju.

Za kontaktiranje družbe Dell za prodajo, tehnično podporo ali težave s storitvami za stranke:

1. Obiščite **support.dell.com**.
2. Preverite vašo državo ali regijo v spustnem meniju **Choose A Country/Region** (Izberite državo/regijo) na dnu strani.
3. Kliknite **Contact Us** (Kontaktirajte nas) na levi strani.
4. Izberite primerno povezavo za storitev ali podporo, ki jo potrebujete.
5. Izberite metodo kontaktiranja družbe Dell, ki je primerna za vas.

# Iskanje več Informacije in viri

## Če potrebujete:

ponovna namestitev operacijskega sistema.

zagon diagnostičnega programa za vaš računalnik, ponovna namestitev programske opreme prenosnika ali posodobitev gonilnikov za vaš računalnik in datoteke preberi me.

naučite se več o vašem operacijskem sistemu, vzdrževanju zunanjih naprav, RAID-u, Internetu, Bluetooth, omreženju in elektronski pošti.

nadgradite računalnik z novim ali dodatnim pomnilnikom, ali novim trdim diskom.

ponovno namestite ali zamenjajte obrabljene ali poškodovane dele.

## Glejte:

medij z operacijskim sistemom.

medij *Drivers and Utilities*.

 **OPOMBA:** Posodobitve gonilnikov in dokumentacije lahko najdete na spletnem mestu Dell™ Support na naslovu **support.dell.com**.

*Dell tehnološka navodila* na voljo na vašem trdem disku.

*Navodila za servisiranje* na spletnem mestu Dell Support na naslovu **support.dell.com**.

 **OPOMBA:** V nekaterih državah lahko odpiranje in zamenjava delov računalnika razveljavi vašo garancijo. Preverite vašo garancijo in politiko vračanje preden začnete delati znotraj računalnika.

### Če potrebujete:

najdite varnostne informacije za najboljše prakse za vaš računalnik

pregled informacij garancije, roki in pogoji (samo ZDA), varnostne informacije, informacije o pravilnostih, ergonomske informacije in licenčna pogodba končnega uporabnika.

najdite svojo servisno številko/številko Express Service Code — servisno številko morate uporabiti za identifikacijo vašega računalnika na **support.dell.com** ali za kontaktiranje tehnične podpore.

najdite gonilnike in prenose.

dostop do tehnične podpore in pomoči izdelka.  
preverite stanje vašega naročila za nove nakupe.  
najdite rešitve in odgovore na pogosta vprašanja.  
najdite informacije za najnovejše posodobitve o tehničnih spremembah vašega računalnika ali napredni tehnični referenčni material za tehnike in izkušene uporabnike.

### Glejte:

varnostni in regulatorni dokumenti, ki ste jih prejeli z računalnikom ter glejte tudi spletno mesto Regulatory Compliance na naslovu **www.dell.com/regulatory\_compliance**.

na zadnji ali spodnji strani računalnika.

Dell™ Support na naslovu **support.dell.com**.





# Osnovne Specifikacije

## Model sistema

---

Dell Studio 1737

Ta razdelek nudi osnovne informacije, ki jih boste lahko potrebovali ob namestitvi sistema, posodabljanju gonilnikov ali nadgrajevanju računalnika.

 **OPOMBA:** Ponudbe se razlikujejo po regijah. Za več informacij o konfiguraciji vašega računalnika, kliknite **Start**  → **Help and Support** (Pomoč in podpora) in izberite možnost za ogled informacij vašega računalnika.

## Procesor

---

Vrsta procesorja

- Intel® Celeron®
- Intel® Celeron® Dual-Core
- Intel® Core™ 2 Duo
- Intel® Pentium® Dual-Core

L1 predpomnilnik

128 KB (Intel - 64 KB na jedro)

L2 predpomnilnik

1 MB (Intel Celeron, Intel Pentium Dual-Core)  
2 MB ali 3 MB ali 6 MB (Intel Core 2 Duo)

## Osnovne Specifikacije

### Procesor

---

Frekvenca zunanjega vodila	533 MHz (Intel Celeron, Intel Pentium Dual-Core)
Čelno sistemsko vodilo (Intel)	800/667 MHz (Intel Core2 Duo)

### Informacije o sistemu

---

Sistemski nabor	Mobile Intel Express GM/PM 45
Širina podatkovnega vodila	64 bitov
Širina vodila DRAM	dvo-kanalna (2) 64-bitna vodila
Širina vodila procesorskega naslova	32 bitov
Flash EPROM	2 MB
Grafično vodilo	PCI-E X16

### Informacije o sistemu

---

Vodilo PCI	32 bitov
------------	----------

(PCI-Express se uporablja za video krmilnike)

### ExpressCard

---

 **OPOMBA:** Reža ExpressCard je namenjena samo karticam ExpressCards. NE podpira kartic PC Card.

 **OPOMBA:** PCMCIA morda ni na voljo v nekaterih regijah.

ExpressCard krmilnik	Intel ICH9ME
ExpressCard priključek	ena reža ExpressCard (54 mm)
Podprte kartice	ExpressCard/34 (34 mm) ExpressCard/54 (54 mm) 1,5 V in 3,3 V



**ExpressCard**

Velikost priključka ExpressCard	26 pinski
---------------------------------	-----------

**Pomnilnik**

Priključek pomnilniškega modula	dva, uporabniku dostopna SODIMM priključka
Kapacitete pomnilniškega modula	512 MB, 1 GB in 2 GB
Vrsta pomnilnika	800 MHz SODIMM DDR2
Minimalna konfiguracija pomnilnika	1 GB
Največja konfiguracija pomnilnika	4 GB

**Pomnilnik**

-  **OPOMBA:** Za izkoristek zmožnosti dvo-kanalne pasovne širine, morata biti obe pomnilniški reži zapolnjeni in biti iste velikosti.
-  **OPOMBA:** Prikazan dostopen pomnilnik ne odraža celotnega nameščenega pomnilnika saj je nekaj pomnilnika rezerviranega za sistemske datoteke.
-  **OPOMBA:** Za navodila o nadgradnji pomnilnika, glejte *Navodila za servisiranje* na spletnem mestu Dell Support na naslovu **support.dell.com**.

**Bralnik pomnilniških kartic 8-v-1**

Krmilnik kartice	Ricoh R5C833
Priključek kartice	Kombinirana enojna reža 8-v-1

## Osnovne Specifikacije

### Bralnik pomnilniških kartic 8-v-1

---

Podprte kartice	<ul style="list-style-type: none"><li>• Secure Digital (SD)</li><li>• Secure Digital Input/Output (SDIO),</li><li>• MultiMediaCard (MMC),</li><li>• Memory Stick</li><li>• Memory Stick PRO</li><li>• xD-Picture Card</li><li>• Hi Capacity-SD</li><li>• Hi Density-SD</li></ul>
-----------------	--

### Vrata in priključki

---

Avdio	priključek za mikrofona, dva priključka za stereo slušalke/zvočnike
IEEE 1394a	mali 4-pinski mini priključek, brez napajanja

### Vrata in priključki

---

Uporabniški IR	senzor združljiv z Philips RC6 (samo prejetje)
Mini-Card	dve reži Type IIIA Mini-Card, ena reža polovične velikosti Mini-Card
Priključek HDMI	19-pinski
Omrežni vmesnik	Vrata RJ-45
USB	pet štiri-pinskih priključkov skladnih z USB 2.0
Video	15-luknjični priključek
eSATA	en sedem-pinski/ štiri-pinski kombinirani priključek eSATA/USB

## Komunikacije

Modem:

Vrsta Zunanji V.92 56K USB Modem

Krmilnik Strojni modem

Vmesnik Universal Serial Bus (USB)

Omrežni vmesnik 10/100/1000 Ethernet LAN na sistemski plošči

Brezžični notranji WLAN (polovične velikosti), WWAN, UWB (opcijsko) Mini-Card kartice  
 Bluetooth® brezžična tehnologija  
 Kartice WiMax/WiFi Link (polovične velikosti) Mini-Card

## Video

Namenski:

Vrsta videa vgrajen na sistemsko ploščo

Video krmilnik ATI Mobility Radeon HD 3650

Video pomnilnik DDR2 256 MB

UMA:

Vrsta videa vgrajen na sistemsko ploščo

Video krmilnik Mobile Intel GMA 4500MHD

Video pomnilnik do 358 MB deljenega pomnilnika

LCD vmesnik Nizko napetostno diferencialno signaliziranje (LVDS)

TV podpora HDMI 1.2a

## Osnovne Specifikacije

### Avdio

---

Vrsta zvoka	5.1 kanalni High Definition Audio
Avdio krmilnik	IDT 92HD73C
Stereo pretvarjanje	24-bitno (analogno-v-digitalno ter digitalno-v-analogno)
Notranji vmesnik	Intel High Definition Audio
Zunanji vmesnik	vhod za mikrofoni/linijski vhod/priključek surround linijskega izhoda, dva priključka za stereo slušalke/zvočnike
Zvočnik	dva 4-ohmska zvočnika
Notranji ojačevalnik zvočnikov	2 vata po kanalu v 4 ohme
Nadzor glasnosti	programski meniji in gumbi za nadzor medije

### Kamera (opsijsko)

---

Pik	2.0 megapiksela
Ločljivost videa	320x240 ~ 1600x1200 (640x480 pri 30 sličicah na sekundo)
Diagonalni kot gledanja	66°

### Medija

---

Pogon	CD / DVD zapisovalnik (Dual Layer DVD+/-RW pogon) medij Blu-ray Disc™ (BD) (opsijsko)
Vmesnik	Roxio® Creator® DE ali Roxio® Creator® Premier Blu-ray (za medije Blu-ray Disc™) Dell MediaDirect™ PowerDVD

**Zaslon**

Vrste in izvirne ločljivosti pri 262K barv	17,0 palčni CCFL WXGA+ TrueLife – 1440 x 3 (RGB) x 900 17,0 palčni WLED WXGA+ TrueLife – 1440 x 3 (RGB) x 900 17,0 palčni CCFL WUXGA TrueLife – 1920 x 3 (RGB) x 1200
Vrste in izvirne ločljivosti pri 16,7M barv	17,0 palčni RGBLED WUXGA TrueLife – 1920 x 3 (RGB) x 1200
Stopnja osveževanja	60 Hz
Kot delovanja	0° (zaprt) do 140°

**Zaslon**

<i>Kot gledanja:</i>	
Vodoravno	±40° (CCFL WXGA+ TrueLife) min. ±55° (WLED WXGA+ TrueLife) min. ±55° (RGBLED WUXGA TrueLife) min. ±60° (CCFL WUXGA TrueLife) min.
Navpično	+15°/–30° (CCFL WXGA+ TrueLife) min. ±45° (WLED WXGA+ TrueLife) min. ±45° (RGBLED WUXGA TrueLife) min. +40°/–50° (CCFL WUXGA TrueLife) min.

## Osnovne Specifikacije

### Zaslon

---

Velikost piksla:

CCFL WXGA+ TrueLife 0,2550 mm

WLED WXGA+ TrueLife 0,2550 mm

RGBLED WUXGA TrueLife 0,19125 mm

CCFL WUXGA TrueLife 0,19125 mm

Kontrole osvetlitev lahko nadzorujete preko bližnjic na tipkovnici (glejte *Dell tehnološka navodila* za več informacij)

### Tipkovnica

---

Število tipk 101 (ZDA in Kanada);  
102 (Evropa);  
105 (Japonska);  
104 (Brazilija)

Postavitev QWERTY/AZERTY/Kanji

### Sledilna ploščica

---

Ločljivost položaja X/Y (način grafične tabele) 240 cpi

Velikost:

Širina 71,7-mm (2,8-in) območje aktivnega senzorja

Višina 34,0-mm (1,3-in) pravokotnik



**Akumulator***Vrste in dimenzije:*

9-celični                      globina - 49,95 mm (1,96 in)  
 «pametni»                    višina - 38,6 mm (1,52 in)  
 litij ionski                    širina - 266 mm (10,47 in)  
    teža - 0,49kg (1.08 lb)

6-celični                      globina - 49,95 mm (1,96 in)  
 «pametni»                    višina - 20,4 mm (0,8 in)  
 litij ionski                    širina - 204,9 mm (8,06 in)  
    teža - 0,33kg (0,72 lb)

Napetost                      11,1 VDC (6/9 celic)

Čas polnjenja                3 ure  
 (približno):

Ugasnjen  
 računalnik

**Akumulator**

Čas delovanja                Čas delovanja  
 akumulatorja je odvisen  
 od delovnih pogojev in ga  
 lahko določeni pogoji, ki  
 zahtevajo veliko moč, zelo  
 zmanjšajo.

Glejte *Dell tehnološka  
 navodila* za več informacij  
 o življenjski dobi  
 akumulatorja.

Življenjska doba            300 ciklov praznjenja/  
 (približno)                    polnjenja

Razpon                        Delovanje: 0° do 35°C  
 temperature                (32° do 95°F)

Hramba: -40° do 65°C  
 (-40° do 149°F)

Gumbasta                    CR-2032  
 baterija

## Osnovne Specifikacije

### Napajalnik

---

Vrste	90 W
Vhodna napetost	100–240 VAC
Vhodni tok (maksimum)	1,5 A
Vhodna frekvenca	50–60 Hz
Izhodni tok	4,62 A (neprekinjen)
Izhodna moč	90 W
Ocenjena izhodna napetost	19,5 V enosmerni tok
<i>Dimenzije:</i>	
Višina	16 mm (0,6 palca)
Širina	70 mm (2,8 palca)
Dolžina	147 mm (5,8 palca)

### Napajalnik

---

*Teža (brez napajalnega kabla):*

90 W                      0,345 kg (0,76 lb)

*Razpon temperature:*

Delovanje              0° do 40°C (32° do  
104°F)

Hramba                      –40° do 70°C (–40°  
do 158°F)

*Vrste priključkov:*

Priključek napajalnika    3 pinski, 7,4 mm vtič

Napajalni priključek      2 pinski - C7 (samo  
Japonska)

3 pinski - C5

**Mere**

Višina	30 mm ~ 43 mm (1,18 in ~ 1,69 in)
Širina	392,6 mm (15,46 in)
Globina	288,6 mm (11,36 in)
Teža (s 6-celičnim akumulatorjem)	možnost konfiguracije manj kot 3,48 kg (7,67 lbs)

**Okolje računalnika**

*Razpon temperature:*

Delovanje	0° do 35°C (32° do 95°F)
Hramba	-40° do 65°C (-40° do 149°F)

**Okolje računalnika**

*Relativna vlažnost (maksimum):*

Delovanje	10% do 90% (brez kondenzacije)
Hramba	10% do 95% (brez kondenzacije)

*Maksimalne vibracije (z uporabo naključnih vibracij, ki simulirajo okolje uporabnika):*

Delovanje	0,66 GRMS
Hramba	1,3 GRMS

*Maksimalni udar (izmerjen s trdim diskom v stanju delovanja ter 2-ms pol sinusnim pulzom za delovanje. Izmerjen tudi z glavo trdega diska v zavarovanem položaju ter 2-ms polsinusim pulzom za shranjevanje):*

Delovanje	110 G
Hramba	160 G

## Osnovne Specifikacije

### Okolje računalnika

---

*Višina (maksimum):*

Delovanje	-15,2 do 3048 m (-50 do 10.000 ft)
Hramba	-15,2 do 10.668 m (-50 do 35.000 ft)
Stopnja onesnaževalca v zraku	G2 ali nižji, kot je določeno z ISA-S71.04-1985

# Dodatek

## Obvestilo o izdelku Macrovision

Ta izdelek vsebuje tehnologijo za preprečevanje razmnoževanja, ki je zaščitena s patenti ZDA ter ostalimi pravicami intelektualne lastnine, ki si jih lasti podjetje Macrovision Corporation in ostali lastniki pravic. Uporabo te tehnologije za preprečevanje razmnoževanja mora odobriti podjetje Macrovision Corporation, in je namenjeno za domačo uporabo ali druge omejene ogledne razen, z dovoljenjem podjetja Macrovision Corporation. Obratno inženirstvo ali razstavitev je prepovedana.

# Kazalo

## A

AutoTech **51**

## B

brežžična omrežna povezava **33**

brežžično stikalo **11, 33**

## C

CDji, predvajanje in ustvarjanje **31**

## D

DellConnect **50**

Dell Diagnostics **42**

Dell obnovitev tovarniške slike (Factory Image Restore) **44**

Dell Support Center **39**

Dell tehnološka navodila

za nadaljnje informacije **55**

**68**

DVDji, predvajanje in ustvarjanje **31**

## E

e-poštni naslovi

za tehnično podporo **51**

e-poštni naslovi za podporo **51**

## F

FTP prijava, anonymous (anonimno) **51**

funkcije programske opreme **30**

## G

garancijske vrnitve **52**

gonilnikov in prenosov **56**

## H

hardware problems

diagnosticiranje **42**

hitrost omrežja  
testiranje **33**

## I

Internetna povezava **12**  
iskanje več informacij **55**

ISP

Ponudnik internetnih storitev **12**

izdelki

informacije in nakup **52**

## K

klicanje družbe Dell **53**

Kontaktiranje družbe Dell na spletu **54**

Kontrolni list za diagnostiko **53**

## M

medija za ponovno namestitve sistema Windows  
**44**

mediji

odstranitev **30**

uporaba **30**

medijskega pogona

podprte velikosti medijev **30**

možnosti ponovne namestitve sistema **44**

## N

namestitve, preden začnete **7**

nastavljanje

vaše namizje **31**

vaše nastavitve energije **32**

## O

Obnovitev sistema **44**

obnovitev tovarniške slike **45**

Odpravljalec težav s strojno opremo **41**

omrežna povezava

popravljanje **33**

## Kazalo

### P

podatki, ustvarjanje varnostnih kopij **32**

pomoč

iskanje pomoči in podpore **49**

pošiljanje izdelkov

za vrnitev ali popravilo **52**

poškodba, preprečevanje **7**

povezava(povezovanje)

na internet **11**

### R

računalnik, nastavitve **7**

razdelilniki, uporaba **8**

reševanje težav **33**

### S

Sistemska sporočila **40**

specifikacije **57**

spletno mesto za podporo Dell **56**

stanje naročila **51**

storitve za stranke **50**

### T

tehnična podpora **50**

težave napajanja, solving **34**

težave programske opreme **36**

težave, reševanje **33**

težave s pomnilnikom

reševanje **35**

### V

varčevanje

energije **32**

varčevanje z energijo **32**

varnostne kopije

creating **32**

ventilation, ensuring **7**

virji, iskanje več **55**



**W**

Windows, ponovna namestitvev **44**

Windows Vista® **11**

namestitvev **11**

ponovna namestitvev **48**

Program Compatibility Wizard **37**

**Z**

zmožnosti računalnika **31**

zračni tok, omogočanje **7**

**Ž**

žično omrežje

omrežni kabel, povezovanje **9**





Natisnjeno na Irskem.

[www.dell.com](http://www.dell.com) | [support.dell.com](http://support.dell.com)



OT410HA01